

# MANUAL DE INSTRUÇÕES

## EXPOSITORA CERVEJEIRA

Modelos: EXPVQBL100 EXPVQBL200, Black100, Black200, Color Light 100 e Color Light 200, EXPVQCD 200 e EXPMCD 200.

*Leia atentamente este manual antes de utilizar o produto.*

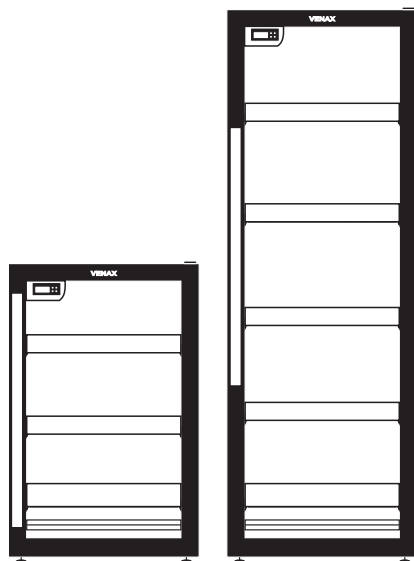

Controlador CAREL



**VENAX**

Autêntica como você

# APRESENTAÇÃO

## **IMPORTANTE!**

**PARA ABERTURA DE ASSISTÊNCIA TÉCNICA É NECESSÁRIO QUE TENHA EM MÃOS ESTE MANUAL, UMA VEZ QUE O TÉCNICO SOLICITARÁ O NÚMERO DE SÉRIE DO SEU PRODUTO, O QUAL CONSTA NA ETIQUETA ACIMA!**

**A AUSÊNCIA DESTA ETIQUETA OCORRERÁ NA PERDA DE GARANTIA DO SEU PRODUTO!!!**

**Antes de tudo, leia o manual.**

**Tire o máximo de proveito das dicas aqui contidas.**

**Você evitará muitos problemas, os quais podem ser ocasionados pelo mau uso.**

## **PARABÉNS POR SUA ESCOLHA!**

Você acaba de adquirir um produto de qualidade da marca Venax. Chegou o momento de conhecer melhor o modelo adquirido. Os nossos produtos são fabricados seguindo normas nacionais e internacionais de qualidade, procurando sempre colocar à disposição dos consumidores o que há de melhor em termos de tecnologia, design e respeito ao meio ambiente.

Para tornar ainda mais fácil e seguro o uso deste produto, criamos esse manual de instruções. Recomendamos que antes de utilizar leia cada ponto deste manual para que você descubra todas as vantagens e facilidades de utilização. Nele estão dispostas inúmeras informações e procedimentos que vão fazer com que o seu produto tenha um rendimento maior, menor consumo e o máximo de bem-estar a você e sua família.

## **MEIO AMBIENTE**

Nossa empresa preocupada com o meio ambiente trabalha de forma a evitar poluí-lo, inclusive utilizando embalagens de material totalmente reciclável ou reutilizável. Solicitamos sua colaboração, na tentativa de gerar menos lixo, especialmente reduzindo o consumo de recursos naturais, como o corte de árvores desnecessário. Obrigado por sua contribuição na reciclagem ou reaproveitamento, ao invés de jogar no lixo comum.

“Nossos filhos e a Natureza agradecem”

# ÍNDICE

|   |    |
|---|----|
| 1. INSTRUÇÕES DE SEGURANÇA.....                             | 04 |
| 1.1 Dicas gerais.....                                       | 04 |
| 1.2 Cuidados especiais com crianças.....                    | 04 |
| 1.3 Para o usuário / instalador.....                        | 04 |
| 1.4 Períodos de ausência .....                              | 04 |
| 2. CARACTERÍSTICAS DO PRODUTO.....                          | 05 |
| 3. TRANSPORTE .....   | 05 |
| 4. DESEMBALANDO O PRODUTO.....                              | 06 |
| 5. ESCOLHENDO O LOCAL DE INSTALAÇÃO .....                   | 06 |
| 6. NIVELANDO O PRODUTO .....                                | 07 |
| 7. INSTALAÇÃO.....  | 07 |
| 7.1 Orientações gerais .....                                | 07 |
| 7.2 Aterramento .....                                       | 07 |
| 7.3 Instalação elétrica.....                                | 08 |
| 8. MONTAGEM DAS PRATELEIRAS.....                            | 08 |
| 9. COLOCAÇÃO DAS BEBIDAS.....                               | 08 |
| 10. LIGANDO O PRODUTO.....                                  | 09 |
| 11. SELECIONANDO A TEMPERATURA DESEJADA .....               | 10 |
| 11.1 Conhecendo o controlador de temperatura .....          | 10 |
| 11.2 Entendendo o ciclo de refrigeração do seu produto..... | 10 |
| 11.3 Selecionando a temperatura desejada (Setpoint) .....   | 10 |
| 12. DEGELO .....  | 11 |
| 13. ILUMINAÇÃO INTERNA .....                                | 11 |
| 13.1 Modelos Color Light 100 e 200 .....                    | 11 |
| 14. ACIONANDO O SISTEMA ANTI-CONDENSAÇÃO DA PORTA.....      | 12 |
| 15. RUÍDO.....  | 12 |
| 16. LIMPEZA DO PRODUTO .....                                | 13 |
| 17. TABELA DE PROBLEMAS, CAUSAS E SOLUÇÕES.....             | 13 |
| 18. CERTIFICADO DE GARANTIA.....                            | 14 |

# 1. INSTRUÇÕES DE SEGURANÇA

A instalação deve seguir rigorosamente as normas descritas nesse manual. Caso contrário, a garantia legal e a garantia adicional do seu produto poderão ser invalidadas.

Caso seja necessária a substituição de alguma peça ou quaisquer outros reparos, entre em contato conosco através dos contatos disponibilizados na última página deste manual. Se o produto for modificado por pessoas não autorizadas pela Venax, o mesmo perderá a garantia legal e também a garantia adicional.

## 1.1 DICAS GERAIS

Este aparelho não se destina à utilização por pessoas (inclusive crianças) com capacidades físicas, sensoriais ou mentais reduzidas, ou por pessoas com falta de experiência e conhecimento, a menos que tenham recebido instruções referentes à utilização do aparelho ou estejam sob a supervisão de uma pessoa responsável por sua segurança.

Verifique periodicamente as condições das instalações elétricas. Em caso de dúvidas, consulte um eletricitista.

## 1.2 CUIDADOS ESPECIAIS COM CRIANÇAS

Evite acidentes. Após desembalar a expositora cervejeira mantenha o material da embalagem fora do alcance das crianças e animais.

Fique atento, não permita que a expositora seja manuseada por crianças, mesmo desligada.

Se o aparelho for provido de chaves na porta ou tampo, nunca as deixe ao alcance de crianças.

Recomenda-se que as crianças sejam vigiadas para assegurar que elas não estejam brincando com o aparelho.

## 1.3 PARA O USUÁRIO / INSTALADOR:



Desligue a expositora da tomada sempre que fizer limpeza ou manutenção.

Nunca desligue a expositora da tomada puxando pelo cabo de alimentação, puxe pelo plugue.

Não altere o plugue de sua expositora.

Não prenda, torça ou amarre o cabo de alimentação.

Se o cabo de alimentação (cabo elétrico) estiver danificado, ele deve ser substituído somente pelo fabricante, agente autorizado ou por pessoas qualificadas.

Produtos em aerossol sob alta pressão não podem ser armazenados em nenhum refrigerador, freezer ou expositora, sob o risco de explosão.

Não se apoie sobre a porta, pois as dobradiças poderão desregular-se, assim prejudicando a vedação do produto e resultando em um rendimento inferior, além do risco de ocorrer um acidente.

Não coloque bebidas congeladas sobre a parte superior da Expositora, sob o risco de ocorrer gotejamento na parte interna do produto.

Jamais deixe velas acesas ou qualquer outro objeto que produza chamas ou brasas (incensos, por exemplo) sobre a Expositora, sob risco de provocar incêndios.

## 1.4 PERÍODOS DE AUSÊNCIA

CASO VOCÊ FOR VIAJAR OU SAIR COM SUA FAMÍLIA E SUA CASA FICAR SEM NINGUÉM POR 30 DIAS OU MAIS, DESLIGUE O PLUGUE DO PRODUTO DA TOMADA. APROVEITE TAMBÉM PARA FAZER UMA LIMPEZA NA CERVEJEIRA, EVITANDO O INCONVENIENTE DE O PRODUTO FICAR COM ODOR INTERNO.

## 2. CARACTERÍSTICAS DO PRODUTO

| CARACTERÍSTICAS DAS EXPOSITORAS CERVEJEIRAS VENAX                                  |                 |                 |           |           |                |                |              |             |
|--|-----------------|-----------------|-----------|-----------|----------------|----------------|--------------|-------------|
| DESCRIÇÃO  | Color Light 100 | Color Light 200 | Black 100 | Black 200 | Blue Light 100 | Blue Light 200 | EXPVQ CD 100 | EXPM CD 100 |
| Tensão: 127V ou 220V   | x               | x               | x         | x         | x              | x              | x            | x           |
| Controlador digital com display na cor azul, regulável entre -6°C até -2°C.        | x               | x               | x         | x         | x              | x              | x            | x           |
| Porta de vidro duplo com sistema de aquecimento anti-condensação                   | x               | x               |           |           | x              | x              | x            |             |
| Moldura da porta de PVC na cor preta   | x               | x               |           |           | x              | x              | x            |             |
| Porta metálica   |                 |                 | x         | x         |                |                |              | x           |
| Luz interna "barra de LED" na cor branca   |                 |                 |           |           |                |                | x            | x           |
| Luz interna "barra de LED" RGB   | x               | x               |           |           |                |                |              |             |
| Luz interna "barra de LED" na cor azul   |                 |                 | x         | x         | x              | x              |              |             |
| Evaporador com ventilação forçada  | x               | x               | x         | x         | x              | x              | x            | x           |
| Refrigeração por compressor hermético  | x               | x               | x         | x         | x              | x              | x            | x           |
| Degelo automático a cada 12 horas  | x               | x               | x         | x         | x              | x              | x            | x           |
| Prateleiras reguláveis e ajustáveis através de suportes suspensos por cremalheiras | x               | x               | x         | x         | x              | x              | x            | x           |
| Perfis nas prateleiras com acabamento em chapa de aço inox escovado                | x               | x               | x         | x         | x              | x              |              |             |
| Gabinete externo em chapa de aço, tinta epóxi                                      | x               | x               | x         | x         | x              | x              | x            | x           |
| Gabinete interno de plástico (PSAI) na cor branca                                  |                 |                 |           |           |                |                | x            | x           |
| Gabinete interno de plástico (PSAI) na cor preta                                   | x               | x               | x         | x         | x              | x              |              |             |
| Saia alta de (PSAI) com controlador digital  |                 |                 |           |           |                |                | x            | x           |
| Gás refrigerante R134a   | x               | x               | x         | x         | x              | x              | x            | x           |
| Isolamento térmico em poliuretano  | x               | x               | x         | x         | x              | x              | x            | x           |
| Pés frontais reguláveis e traseiros rodízios                                       | x               | x               | x         | x         | x              | x              | x            | x           |

| PRODUTOS                 | DIMENSIONAL (L x P x A) |
|--------------------------|-------------------------|
| EXPVQBL 100 (Blue light) | 495 x 610 x 800 mm      |
| EXPVQBL 200 (Blue light) | 495 x 600 x 1440 mm     |
| EXPMBK 100               | 495 x 600 x 800 mm      |
| EXPMBK 200               | 495 x 610 x 1440 mm     |
| COLOR LIGHT 100          | 495 x 610 x 800 mm      |
| COLOR LIGHT 200          | 495 x 600 x 1440 mm     |
| EXPVQCD 200              | 495 x 610 x 1745 mm     |
| EXPMCD 200               | 495 x 610 x 1745 mm     |

## 3. TRANSPORTE

Ao transportar e/ou instalar o produto deve-se tomar as seguintes precauções:

Tomar cuidado para não danificar nenhum componente do sistema de refrigeração;

Movimentar o produto sempre na posição vertical com uma inclinação máxima de 45°;

Retirar todas as bebidas de dentro do produto e fixar as prateleiras com fita adesiva para evitar que as mesmas sejam danificadas (caso você precisar transportar o produto para outro local após já ter retirado a embalagem).

## 4. DESEMBALANDO O PRODUTO

### ATENÇÃO:

NÃO UTILIZE MATERIAIS PONTIAGUDOS (FACAS, TESOURAS, ETC.) PARA DESEMBALAR O PRODUTO, POIS PODEM VIR AARRANHAR/AVARIAR A PARTE EXTERNA DO MESMO. AO DESEMBALAR A CERVEJEIRA, EVITE INCLINÁ-LA EM UM ÂNGULO SUPERIOR A 43°C.

Passo a passo para desembalar sua cervejeira:

**a)** com o auxílio de uma tesoura, corte a cinta plástica verde que fica por fora do produto.

Atenção: Tome cuidado para não se machucar ao utilizar a tesoura.

**b)** com o auxílio de uma chave de fenda, remova os grampos metálicos da parte inferior da caixa e retire a mesma, puxando-a para cima.

**c)** retire o estrado de madeira da parte de baixo do produto. Nessa etapa, peça ajuda a mais uma pessoa para inibir o risco de acidentes.

**d)** retire o plástico que fica sobre o produto;

**e)** abra a porta da cervejeira e retire as fitas azuis da parte interna da mesma;

**IMPORTANTE:** separe os materiais da embalagem e destine-os às companhias de reciclagem de sua cidade.

## 5. ESCOLHENDO O LOCAL DE INSTALAÇÃO

**Classe climática 4 (N):** Este produto foi projetado para funcionar em ambientes de até 32°C e umidade relativa de 65%. Em caso de dúvidas consulte a tabela do item 11.3.

Acima de 32 °C recomenda-se utilizar sua expositora cervejeira em locais com ambientes climatizados.

Procure instalar o aparelho em local seco e arejado.

A superfície do local deve ser plana para proporcionar o correto nivelamento do produto

Evite colocar a cervejeira próximo a fontes de calor (fornos, fogões, micro-ondas, etc.). Deve-se manter uma distância mínima de 30 cm de fornos e fogões.

Evite a exposição direta a luz solar, ou locais com incidência intensa (estufa) pois ficando o produto exposto à mesma, o consumo de energia elétrica poderá ser maior e suas bebidas poderão levar mais tempo para ficarem na temperatura que você deseja.

**Atenção:** Observe e respeite as medidas mostradas no desenho abaixo. Esse espaço deixado em torno do aparelho propicia uma melhor circulação de ar, necessária para o perfeito funcionamento do equipamento. Essas medidas são válidas também para espaços projetados em nichos, caso você opte por embutir o produto em um móvel.

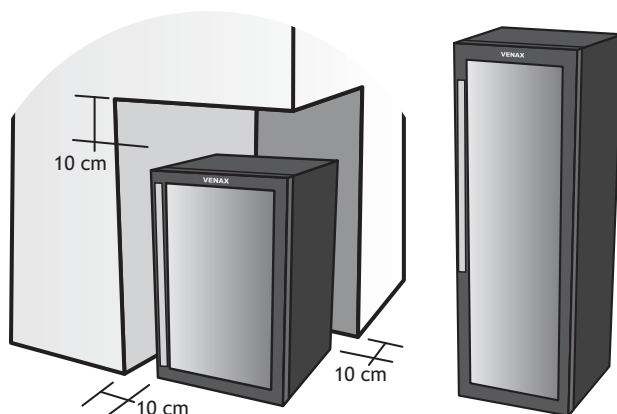

## 6. NIVELANDO O PRODUTO

O nivelamento evita movimentos de balanço, vibração e outros problemas. A sua expositora cervejeira possui dois pés reguláveis na parte frontal e dois rodízios na parte traseira. Os pés reguláveis estão dentro do seu produto. Retire-os e faça o procedimento abaixo ilustrado:



Com a porta do produto fechada, solicite auxílio a mais uma pessoa e incline cuidadosamente a expositora, girando os pés niveladores até o produto ficar na altura que você achar melhor.

Sugerimos que, ao colocar os pés reguláveis na parte frontal, regule a altura do produto de forma que o mesmo fique levemente inclinado para trás, assim facilitando a abertura e fechamento da porta durante o uso.

Após a colocação dos pés, verifique se o produto está nivelado e com os quatro pés firmemente apoiados no chão. Não utilize pés diferentes dos originais.

Sempre que movimentar sua expositora cervejeira será necessário repetir o processo de nivelamento.

## 7. INSTALAÇÃO

### 7.1 ORIENTAÇÕES GERAIS

Após ter seguido todas as orientações acima, o aparelho pode ser instalado.

Verifique se o espaço deixado na frente da expositora cervejeira é suficiente para permitir a abertura completa da porta.

A colocação de objetos na parte externa de sua expositora cervejeira (ímãs de enfeite) poderá causar arranhões, os quais não serão cobertos pela garantia.

### 7.2 ATERRAMENTO

O aterramento da residência deve estar conforme a Norma NBR 5410.

Este produto já está com o plugue no novo padrão brasileiro, definido pela NBR 14136 e Portaria ABNT 02/2017, onde o fio terra está conectado ao pino central do plugue.

Caso sua tomada não esteja adaptada ao novo padrão brasileiro, faça a adequação para ligar este produto. Para a realização desse serviço, entre em contato com uma empresa com profissionais especializados. O novo padrão de tomadas proporciona maior segurança ao usuário no momento de conectar o plugue do produto.

**LEMBRE-SE! A ALTERAÇÃO OU VIOLAÇÃO DO PLUGUE E DO CABO DE ALIMENTAÇÃO IMPLICARÃO NA SUA SEGURANÇA E NA PERDA DA GARANTIA DO PRODUTO.**

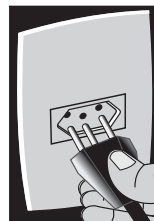

## 7.3 INSTALAÇÃO ELÉTRICA

Os fios da rede elétrica na qual a sua Expositora cervejeira será conectada devem ser de cobre e ter seção mínima de 2,5 mm<sup>2</sup>, conforme NBR 5410. Em caso de dúvidas, procure um profissional capacitado para verificar como está a instalação elétrica de sua residência.

A tensão admissível na tomada onde o produto será ligado deve estar dentro da faixa indicada na tabela abaixo:

| Variação Admissível de Tensão |            |            |
|-------------------------------|------------|------------|
| Tensão do produto (V)         | Mínima (V) | Máxima (V) |
| 127V                          | 117        | 133        |
| 220V                          | 202        | 231        |

Os níveis de tensão de alimentação com o qual este produto opera são estabelecidos nos Procedimentos de Distribuição de Energia Elétrica no Sistema Nacional – PRODIST da ANEEL Agência Nacional de Energia Elétrica.

**QUEIMA OU DANOS NO COMPRESSOR OU ACESSÓRIOS ELÉTRICOS, PROVOCADOS POR TENSÃO INADEQUADA, OSCILAÇÕES BRUSCAS OU DEFEITOS DA INSTALAÇÃO, NÃO ESTÃO COBERTOS PELA GARANTIA.**

Recomendamos a instalação de um DR no quadro de distribuição de energia da residência. Esse serviço deve ser realizado por uma empresa com profissionais capacitados para esse tipo de serviço.

**IMPORTANTE:** No caso de registro de variações além das mencionadas, instale um estabilizador automático de tensão com 1500 VA entre a expositora cervejeira e a tomada.

Ligue sua expositora em uma tomada exclusiva. Não utilize extensões e conectores tipo T (benjamim), pois este tipo de ligação pode causar uma sobrecarga na rede elétrica e prejudicar o desempenho do produto.

Tenha cuidado para que a expositora não fique apoiada sobre o cabo de alimentação elétrico.



## 8. MONTAGEM DAS PRATELEIRAS

As prateleiras são reguláveis e removíveis, basta encaixá-las na posição desejada nos suportes fixados nas laterais internas do produto para obter o melhor acondicionamento das bebidas.

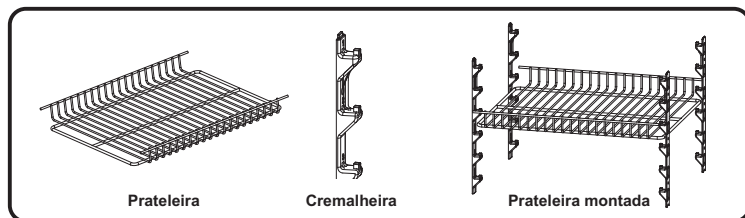

## 9. COLOCAÇÃO DAS BEBIDAS

Dê preferência para o carregamento à noite, pois no primeiro carregamento as garrafas levam 24 horas para atingir a temperatura de conservação. Na recarga, considerando a reposição de 50% das garrafas, esse tempo de refrigeração é de 12 horas.

O excesso de carga aumentará o período de refrigeração das bebidas, bem como a temperatura ambiente onde o aparelho for instalado. Quanto maiores a temperatura ambiente e o volume de bebidas, maior será o ciclo de funcionamento (tempo que a expositora cervejeira levará para atingir o setpoint definido, conforme item 11).

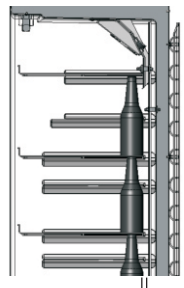



Para um bom rendimento de sua expositora, deixe um espaçamento de 50 mm entre as garrafas e a placa fria (evaporador) localizada no interior de sua expositora.

## Cervejeira 200 Litros

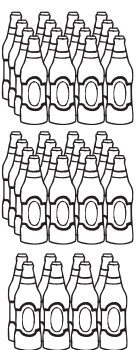
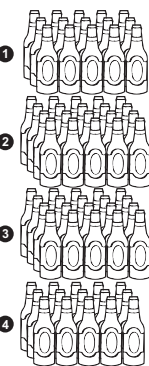
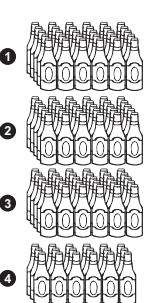
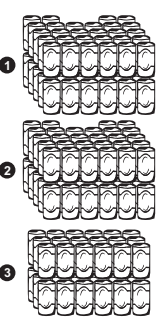
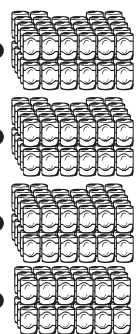
| Garrafa 1 litro   | Garrafa 600 ml   | Garrafa 355ml   | Lata 473 ml   | Lata 350 ml  |
|---|--|---|---|--|
|  <p> <b>1</b> 16 unidades<br/> <b>2</b> 16 unidades<br/> <b>3</b> 8 unidades                 </p> <p><b>Total: 40 unidades</b></p> |  <p> <b>1</b> 16 unidades<br/> <b>2</b> 20 unidades<br/> <b>3</b> 20 unidades<br/> <b>4</b> 20 unidades<br/> <b>5</b> 15 unidades                 </p> <p><b>Total: 71 unidades</b></p> |  <p> <b>1</b> 30 unidades<br/> <b>2</b> 30 unidades<br/> <b>3</b> 30 unidades<br/> <b>4</b> 18 unidades                 </p> <p><b>Total: 108 unidades</b></p> |  <p> <b>1</b> 56 unidades<br/> <b>2</b> 56 unidades<br/> <b>3</b> 36 unidades<br/> <b>4</b> 36 unidades                 </p> <p><b>Total: 148 unidades</b></p> |  <p> <b>1</b> 56 unidades<br/> <b>2</b> 56 unidades<br/> <b>3</b> 56 unidades<br/> <b>4</b> 36 unidades                 </p> <p><b>Total: 204 unidades</b></p> |

## Cervejeira 100 Litros

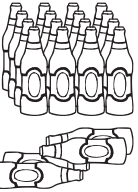
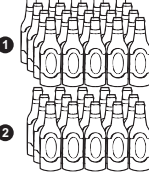
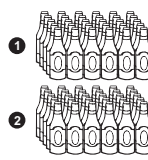
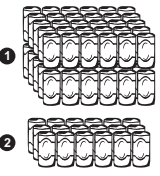
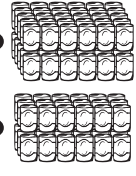
| Garrafa 1 litro  | Garrafa 600 ml  | Garrafa 355ml   | Lata 473 ml   | Lata 350 ml  |
|--|---|---|---|--|
|  <p> <b>1</b> 16 unidades<br/> <b>2</b> 4 unidades                 </p> <p><b>Total: 20 unidades</b></p> |  <p> <b>1</b> 19 unidades<br/> <b>2</b> 15 unidades                 </p> <p><b>Total: 34 unidades</b></p> |  <p> <b>1</b> 19 unidades<br/> <b>2</b> 20 unidades                 </p> <p><b>Total: 48 unidades</b></p> |  <p> <b>1</b> 60 unidades<br/> <b>2</b> 18 unidades                 </p> <p><b>Total: 78 unidades</b></p> |  <p> <b>1</b> 60 unidades<br/> <b>2</b> 36 unidades                 </p> <p><b>Total: 96 unidades</b></p> |

Recomendamos que, após colocar as bebidas no produto, o sistema anti-condensação (item 14) não seja acionado, pois fará com que suas bebidas levem um tempo maior para atingirem a temperatura desejada.

## 10. LIGANDO O PRODUTO

Após transportar ou movimentar seu produto, você precisa esperar 1 hora para poder ligar sua expositora cervejeira na tomada. Isso se deve ao fato de que, durante o transporte, uma pequena parte do óleo que está dentro do compressor poderá ter migrado para o sistema de refrigeração. Este período no qual o produto fica desligado faz com este óleo volte para o compressor.

### ATENÇÃO

O SEU APARELHO NÃO É BIVOLT. ANTES DE LIGAR O PRODUTO NA TOMADA, VERIFIQUE SE A TENSÃO DO MESMO É COMPATÍVEL COM A DA SUA RESIDÊNCIA (220V OU 127V).

Para ligar o produto, conecte o plugue do aparelho na tomada elétrica.

# 11. SELECIONANDO A TEMPERATURA DESEJADA

## 11.1 CONHECENDO O CONTROLADOR DE TEMPERATURA

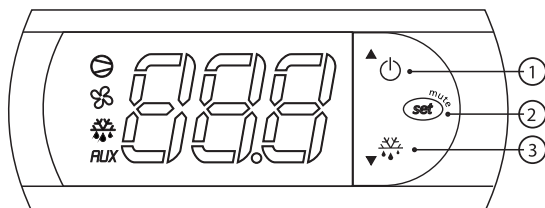

**Tecla 1** – Função: aumentar a temperatura desejada no interior do produto. Atenção se pressionada por mais de 3 segundos, ela desliga/liga o sistema de refrigeração da cervejeira.

**Tecla 2** – Função: mostrar a temperatura na qual o produto está programado para operar (setpoint) e permitir que o usuário a altere, conforme desejar, dentro de uma faixa de  $-2^{\circ}\text{C}$  à  $-6^{\circ}\text{C}$ .

**Tecla 3** – Função: diminuir a temperatura desejada no interior do produto. Atenção se pressionada por mais de 3 segundos, ela ativa o degelo da placa evaporadora (veja o item 12).

## 11.2 ENTENDENDO O CICLO DE REFRIGERAÇÃO DO SEU PRODUTO

A sua cervejeira funciona com base no setpoint que você mesmo define, conforme está explicado logo abaixo (item 11.3). O setpoint é a temperatura na qual o aparelho irá desligar. Ou seja, você estabelece a temperatura mais baixa que deseja na parte interna do produto, levando em conta o quão geladas você deseja suas cervejas na hora de degustá-las. Quando essa temperatura que você escolheu for atingida, o compressor irá desligar. O sistema de refrigeração voltará a funcionar quando a temperatura interna da cervejeira subir  $3^{\circ}\text{C}$  acima do setpoint que você definiu, assim funcionando dentro dos chamados ciclos de refrigeração, que são comandados pelo controlador de temperatura do produto.

## 11.3 SELECIONANDO A TEMPERATURA DESEJADA (SETPOINT)

As cervejeiras saem programadas de fábrica para operar na faixa de temperatura de  $-6^{\circ}\text{C}$  a  $-3^{\circ}\text{C}$ . Ou seja o setpoint definido é de  $-6^{\circ}\text{C}$ . Para alterá-lo, basta pressionar a tecla SET durante 1 segundo, onde o valor do setpoint aparecerá no display e começará a piscar. Utilize as teclas e para aumentá-lo ou diminuí-lo, conforme você desejar, dentro de uma faixa de  $0^{\circ}\text{C}$  à  $-6^{\circ}\text{C}$ . Após selecionar o set-point desejado, pressione novamente a tecla SET para confirmar a temperatura selecionada.

### EXEMPLOS

| SELEÇÃO DE RECEITAS | FAIXA DE TEMPERATURA                        | FAIXA DE TRABALHO   |
|---------------------|---|---|
| R1                  | $-3^{\circ}\text{C}$ a $-6^{\circ}\text{C}$ | Para dias com temperaturas superiores a, $32^{\circ}\text{C}$ com muitas bebidas armazenadas e alta frequência de abertura da porta.  |
| R2                  | $-1^{\circ}\text{C}$ a $-4^{\circ}\text{C}$ | Para dias com temperatura em até $32^{\circ}\text{C}$ com muitas bebidas armazenadas e alta frequência de abertura da porta.  |
| R3                  | $0^{\circ}\text{C}$ a $-3^{\circ}\text{C}$  | Para dias com temperatura ambiente de moderada a quente, entre $25^{\circ}\text{C}$ a $32^{\circ}\text{C}$ com muitas bebidas armazenadas e alta frequência de abertura da porta. |

## 12. DEGELO

O controlador realizará automaticamente um degelo a cada 12 horas de funcionamento do produto. O processo de degelo visa evitar o acúmulo excessivo de gelo no evaporador (placa fria), melhorando o rendimento do produto. Ao realizar o degelo, o controlador desligará o compressor e o microventilador do produto e acionará um resistor elétrico que fica posicionado na parte de trás do evaporador (placa fria), aquecendo-a e eliminando o gelo acumulado. O degelo será finalizado após o transcorrer de 30 minutos. A água resultante do processo de degelo escorre para fora do gabinete através de um dreno e evapora em um recipiente localizado próximo ao compressor.

### ACIONANDO O DEGELO MANUALMENTE

Pressione a tecla  por 3 segundos ou mais. Ao aparecer a sigla “def” no display, solte a tecla. Para interromper o degelo, faça o mesmo processo. Evite acionar o degelo muitas vezes durante o funcionamento do produto, pois isso pode fazer com que sua cervejeira leve mais tempo para gelar suas bebidas e também pode acarretar em um maior consumo de energia elétrica.

## 13. ILUMINAÇÃO INTERNA

A iluminação da sua cervejeira é feita através de LEDs, que proporcionam um bom nível de iluminação e consomem menos energia quando comparados às lâmpadas convencionais.

Para ligar a luz interna da cervejeira, basta pressionar a tecla do interruptor acima do controlador (lado direito) na simbologia “-” e para desligar pressionar a tecla na simbologia “0”.





**INTERRUPTOR DA ILUMINAÇÃO INTERNA**

### 13.1. MODELOS COLOR LIGHT 100, E COLOR LIGHT200

#### LIGA E DESLIGA A LÂMPADA DE LED “RGB”

Para ligar e desligar a iluminação interna, basta utilizar as teclas “ON” e “OFF” no controle remoto que acompanha o produto. Para um melhor funcionamento do sinal do controle remoto com o sensor da barra de led para ligar e desligar a iluminação e para troca das cores e de sua densidade, se faz necessário alinhar o controle remoto na mesma altura do controlador digital de temperatura a uma distância mínima de 1 metro do produto.

Essa iluminação destaca-se através da lâmpada em barra de led “RGB”, que possui 4 cores principais (“Red” vermelho) (“Green” verde) (“Blue” azul) e (“White” branca), além de doze cores brilhantes adicionais, totalizando 16 opções de cores selecionáveis através das teclas coloridas no controle remoto, as mesmas podem ser usadas de forma estática (somente uma cor “fixa”) ou então produzindo uma das quatro cores com efeitos variados através das teclas “FLASH” “STROBE” “FADE” “SMOOTH”.

Além das 16 opções de cores, você também pode ajustar a densidade da iluminação através das teclas   gerando uma maior ou menor densidade da cor.

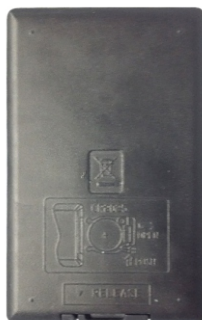

## TROCANDO A BATERIA DO CONTROLE REMOTO.

Para trocar a bateria, basta seguir as seguintes instruções abaixo e desenho localizado na parte traseira do controle remoto:

- Puxe a trava para o lado direito, liberando o compartimento da bateria, conforme mostram as figuras abaixo;

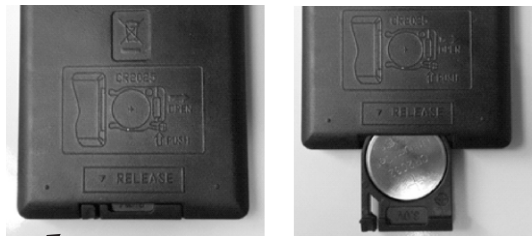

- Destrave a trava do compartimento da bateria, após abra-o, retirando a bateria e substituindo-a por uma nova;

- Feche o compartimento;

- Pronto, seu controle remoto pode ser utilizado.

Obs. Utilize somente bateria 3 Volts CR2032 Lithium Cell.

## 13.2 MODELOS EXPVQ-CD 200 E EXPM-CD 200

Para desligar a luz interna da cervejeira, basta pressionar a tecla do interruptor para baixo, localizado na eletro-calha ao lado direito superior do produto.

## 14. ACIONANDO O SISTEMA ANTI-CONDENSAÇÃO DA PORTA

### 14.1 MODELOS EXPVQBL 100 (Blue Light), EXPVQBL 200 (Blue Light) COLOR LIGHT (100) COLOR LIGHT (200)

Durante dias com a umidade relativa do ar elevada, a porta de vidro pode ficar embaçada e/ou com acúmulo de gotículas de água, que acabam escorrendo para o chão. Visando evitar esse inconveniente, você deve ligar o sistema anti-condensação, onde nas cervejeiras EXPVQBL 100 e 200 e COLOR LIGHT 100 e 200 este se localiza no interruptor com simbologia 1 “-”. Para desligar, basta pressionar a tecla na simbologia “0”.

Já no modelo EXPVQCD 200 o interruptor que você deve ligar o sistema de anti-condensação se localiza-se na saia do produto, onde para ligá-lo uma luz vermelha acenderá em sua própria tecla, indicando que o sistema de aquecimento está em funcionamento.

Para realizar, mantenha o sistema ligado enquanto a umidade relativa do ar permanecer elevada acima de 65% e/ou conforme a necessidade, até que a porta fique seca. Recomendamos que o sistema anti-condensação não seja acionado logo ao carregar o produto com bebidas, pois as mesmas levarão um tempo maior para atingirem a temperatura que você deseja.

### INTERRUPTOR DO SISTEMA ANTI-CONDENSAÇÃO



## 15. RUÍDO

**Atenção:** É normal que a sua expositora cervejeira emita alguns ruídos. Alguns estalos são decorrentes do líquido refrigerante circulando pelo sistema. Ruídos decorrentes durante a abertura e fechamento da porta também são normais devido à troca de calor e a formação de vácuo que ocorre na borracha de vedação (gaxeta). Assim como o micro-ventilador que pelo fato de sua vazão de ar também emitirá ruídos.

## 16. LIMPEZA DO PRODUTO

Antes de fazer uma limpeza geral, desconecte o plugue da tomada. Não desligue o produto puxando o cabo, utilize o plugue.

### PARTE INTERNA, PORTA E LATERAIS DO PRODUTO

Utilize um pano umedecido com água e sabão neutro. Não use soluções cáusticas, bicarbonatadas ou abrasivas. Terminada a limpeza, seque cuidadosamente o produto. Procure fazer a limpeza da parte interna do produto a cada 30 dias, assim evitando o entupimento do dreno e o mau cheiro.



### GAXETA DE VEDAÇÃO

A gaxeta de vedação da porta deve ser limpa cuidadosamente com sabão neutro e água morna. Enxágue e seque-a, tomando cuidado para não danificar.



### CONDENSADOR

O condensador de sua expositora cervejeira fica localizado na parte traseira da mesma. Para limpá-lo, use somente aspirador de pó ou espanador, em um intervalo de 6 em 6 meses. O pó acumulado afeta o bom desempenho da expositora e acarreta em maior consumo de energia.

Após finalizar a limpeza do produto, ligue-o novamente na tomada e o deixe funcionando por no mínimo 1 hora. Posteriormente, recoloque as bebidas, distribuindo-as nas prateleiras.

## 17. TABELA DE PROBLEMAS, CAUSAS E SOLUÇÕES

| PROBLEMA   | CAUSA   | SOLUÇÃO  |
|--|---|--|
| <b>Expositora não liga</b>   | Falta de energia elétrica.  | Verifique o fusível ou o disjuntor (chave geral elétrica). Veja também se o plugue está conectado à tomada.  |
|  | Tensão muito baixa (isto pode ser notado pelas oscilações de luminosidade das lâmpadas da casa ou estabelecimento comercial). Tomada com defeito. | Instale um estabilizador automático de voltagem com potência mínima de 1.500 Watts.                          |
|  | Plugue desconectado.  | Ligue outro aparelho na tomada para verificar. Troque a tomada, caso seja necessário. Conecte-o.             |
|  | Cabo de alimentação danificado.   | Chame o serviço autorizado para substituir o cabo de alimentação.  |
| <b>A expositora não refrigera satisfatoriamente. Temperatura alta.</b> | Excesso de carga ou má distribuição das garrafas.   | Faça uma redistribuição da carga, evitando excesso de garrafas.  |
|  | Mesmo com poucas garrafas armazenadas não atinge a temperatura de conservação.  | Verifique em qual receita sua expositora esta regulada. Leia o item 11 deste manual.                         |
|  | Excesso de abertura de porta.   | Evite abrir a porta desnecessariamente.  |
|  | Expositora instalada incorretamente.  | Leia o item 7 (Instalação)   |
| <b>Ruídos excessivos</b>   | Evaporador com excesso de gelo e garrafas em alta temperatura devido ao excesso de abertura de porta.   | Desligue a expositora e ligue-a novamente logo em seguida. Dessa forma a expositora fará um degelo imediato. |
|  | Expositora encostada na parede.   | Afaste-a da parede, respeitando as distâncias mínimas.   |
|  | Nivelamento inadequado.   | Regule os parafusos niveladores.   |
|  | Expansão do fluido no evaporador.   | Este ruído é normal.   |

| PROBLEMA                     | CAUSA  | SOLUÇÃO   |
|------------------------------|--|---|
| Umidade externa              | Umidade relativa do ar muito alta.   | Se a umidade relativa do ar for superior a 75%, poderá ocorrer à formação de umidade na parte externa da expositora. Para evitar que o vidro fique condensado, acione o aquecimento da porta. |
|                              | Vapores gerados na cozinha.  | Evite que a expositora fique próxima a painéis com ferveruras, por exemplo.   |
| Umidade interna              | Umidade relativa do ar muito alta.   | Se a umidade relativa do ar for superior a 75%, poderá ocorrer à formação de umidade na parte interna da expositora com abertura excessiva de porta.  |
| Expositora não desliga       | Temperatura ambiente acima de 40,5°C e carregamento excessivo.                   | Respeite o item "Local de Instalação" e a capacidade de armazenamento, veja tabela de características das expositoras.  |
| Iluminação não funciona      | Lâmpada queimada.  | Entre em contato com nosso departamento de pós-vendas   |
| Deformação do tanque interno | Produto exposto a temperatura acima de 70°C, exposto ao sol ou reflexos solares. | Respeite as medidas e o local de instalação conforme este manual de instruções.   |

## 18. CERTIFICADO DE GARANTIA

Os produtos fabricados pela Venax Eletrodomésticos Ltda, possuem prazo de garantia a partir da data de aquisição pelo consumidor, registrada em Nota Fiscal de venda, de 12 (doze) meses, sendo eles divididos em Garantia Legal e Garantia Contratual.

A Garantia Legal é de direito do consumidor, conforme o Art. 26, inciso II, do Código de Defesa do Consumidor, da Lei 8.078 de 1990, que equivale aos primeiros noventa dias de garantia.

A falta de alguma peça considerada acessório do produto, deve ser comunicada dentro de 30 dias após o recebimento do produto. Caso não comunicado neste prazo, não será enviada peça em cortesia, devendo o consumidor arcar com este custo.

Já a Garantia Contratual, é uma garantia extra aos três primeiros meses, onde a Venax Eletrodomésticos oferece 9 (nove) meses de garantia para problemas que ocorram no produto que sejam oriundos de defeitos de fabricação.

Para que você utilize a Garantia Legal ou Contratual, é importante que você esteja utilizando seu produto de forma adequada, conforme instruções constantes nesse Manual e também tenha em mãos a Nota Fiscal e o número de série do seu produto.

A Venax Eletrodomésticos não se responsabiliza pelos custos relativos à instalação do produto, peças e/ou componentes extras, mão-de-obra, materiais e adaptações necessárias para o local de instalação do produto.

A) **GARANTIA LEGAL:** Os 3 (três) primeiros meses equivalem à Garantia do produto a partir da data de emissão da Nota Fiscal ou data de entrega efetiva do produto na existência de sua comprovação.

Todos os atendimentos necessários por algum vício ou defeito decorrente e comprovado de fabricação, serão cobertos pela Garantia Legal.

Caso o atendimento deva ser realizado fora do perímetro urbano de 30km do assistente técnico, o deslocamento ficará por conta do consumidor.

B) **GARANTIA CONTRATUAL:** São os 9 (nove) meses subsequentes concedidos pela Venax Eletrodomésticos, onde os produtos que apresentarem defeito ou vício decorrentes de fabricação, terão cobertura de garantia sobre a mão-de-obra do atendente. Aplica-se nesse prazo a mesma norma descrita acima, onde caso o consumidor resida fora dos 30km do perímetro urbano do atendente técnico, este deverá arcar com o deslocamento do técnico.

Dentro do prazo de Garantia Contratual, não serão enviadas as peças denominadas acessórios, como, pés, prateleiras, suporte das prateleiras e capa protetora de dobradiça.

A Garantia Legal e Garantia Contratual não cobrem falhas de funcionamento do produto em decorrência de instalação incorreta sem respeitar os limites de distância entre os móveis, falta de utilização dos pés frontais, utilização incorreta do produto onde a carga interna deve ser de acordo com o produto, visto que são atos considerados mau uso por parte do consumidor ou caso não cumpra com as instruções detalhadas neste manual.

A assistência técnica decorrente da GARANTIA LEGAL, será prestada exclusivamente pelos serviços autorizados da rede de assistentes técnicos Venax.

Se a residência do consumidor estiver fora do perímetro urbano, as despesas de frete deverão ser por conta do proprietário. Caso não seja constatado defeito no produto, ou o atendimento seja para instalação ou orientação, deverá o consumidor efetuar o pagamento do mesmo de-obra diretamente ao assistente técnico.

Tanto a Garantia Legal, quanto a Garantia Contratual, somente serão válidas com apresentação da Nota Fiscal e fornecimento do número de série constante no código de barras neste manual e no seu produto.

Ao solicitar atendimento técnico, assegure-se estar de acordo com os itens a seguir, caso algum item não obedecer a orientações sua garantia será anulada:

- O produto deve ser utilizado, exclusivamente para o armazenamento de bebidas alcoólicas, sendo proibido seu emprego para qualquer outro fim ou método de utilização.
- A tensão nominal seja a adequada para o produto, ou seja 127V ou 220V;
- Apresentar/ter em mãos a nota fiscal do produto, o qual comprova sua garantia;
- Fornecimento do número de série do produto, onde este está localizado na etiqueta branca presente neste manual ou atrás do seu produto;
- Instalação esteja adequada conforme especificações descritas neste manual de instruções, respeitando os 10cm laterais, frontal e traseiro de distância;
- Acima de 32°C o produto estar em ambiente climatizado para melhor funcionamento;
- A umidade relativa do ar for inferior a 65%;
- Os pés frontais estarem regulados para que o produto esteja levemente inclinado para trás;

A Garantia Legal e Contratual, serão utilizadas para a substituição gratuita de peças e mão-de-obra para conserto do produto, caso seja devidamente constatado, através de assistente técnico autorizado, como sendo oriundos de material ou de fabricação.

Os atendimentos somente poderão ser realizados se o consumidor seguir todas as instruções conforme acima descritas, tendo solicitado o atendimento diretamente à fábrica e este seja realizado somente por técnicos autorizados Venax.

Visitas técnicas com deslocamentos para atendimentos de produtos instalados fora do município sede do Posto Autorizado Venax, poderão ser cobrados sob taxa de locomoção do técnico, a qual será previamente aprovada pelo consumidor.

As Garantias Legal e Contratual ficarão automaticamente anuladas nos casos de:

- Ausência da Nota Fiscal de compra;
- Ausência de etiqueta de identificação do produto, onde consta o número de série do mesmo;
- Na instalação, as condições elétricas não forem compatíveis com o apropriado para o produto;
- Na instalação o produto estar exposto a temperatura acima de 70°C, exposto ao sol ou reflexos solares;
- Alteração do plugue do produto, em desconformidade com a NBR14136 e Portaria ABNT 02/2017, retirando o aterramento do mesmo;
- Falta de DR na instalação elétrica do produto;
- Utilização de extensões ou T (benjamim);
- Atendimentos relacionados a orientação de uso dos produtos, cuja explicação esteja presente no manual de instruções;
- Instalação em ambientes de alta concentração salina, tais como regiões litorâneas;
- Instalações em ambientes onde o produto esteja exposto a outros produtos químicos ácidos ou alcalinos, que possam agredir a pintura do mesmo;
- Utilização de produtos químicos inadequados para limpeza, ocasionando corrosão ou dano estético;
- Peças sujeitas ao desgaste natural, descartáveis ou consumíveis, peças móveis ou removíveis em uso normal, tais como: puxador, prateleiras, suporte de prateleira, pés.
- Produtos ou suas peças que tenham sido danificadas em consequência de acidentes de transporte ou manuseio, riscos, portas empenadas, amassamento ou atos e efeitos de catástrofe da natureza;
- Atendimento técnico por assistentes não autorizados da empresa Venax, sem autorização prévia;
- Utilização de bebidas deitadas, ocasionando má circulação de ar, consequentemente, prejudicando a temperatura ideal para o produto;

**ATENÇÃO:** A Venax Eletrodomésticos reserva-se do direito de a qualquer tempo e sem notificação prévia, realizar alterações nas características gerais, técnicas e estéticas de seus produtos. Não acarretando qualquer responsabilidade para o fabricante caso o cliente necessite de peças que não são existentes no mercado, decorrentes de modificações.



# Conheça nossos outros produtos

- \* Fogões a gás \* Fogões a lenha \* Fogões industriais \* Cooktops \* Fornos elétricos
- \* Fornos de embutir \* Frigobares \* Freezers \* Climatizadoras de vinho
- \* Expositora de cervejas e bebidas \* Conservadora de queijos

## PREZADO CLIENTE

A Venax Eletrodomésticos Ltda coloca-se a disposição.

Nossos contatos são:

**Fone: 0800-051-2000 ou (51) 3793-2000**

**E-mail: [posvendas@venax.com.br](mailto:posvendas@venax.com.br)**

**Site: <http://venax.com.br/assistencia.php>**

## Seja nosso Cliente Especial!

Responda nossa pesquisa de satisfação e faça seu cadastro pelo link [www.venax.com.br/clienteespecial](http://www.venax.com.br/clienteespecial).

Fique por dentro de todas as novidades e lançamentos de produtos!



QR Code



Curta nossa Fanpage!  
[facebook.com/venaxeletro](https://facebook.com/venaxeletro)



Siga nosso Instagram!  
[instagram.com/venaxeletro](https://instagram.com/venaxeletro)



Rua Tiradentes, 100 - Centro - CEP: 95800-000  
Venâncio Aires/RS - Brasil - Fone: 51 3793 2000  
[contato@venax.com.br](mailto:contato@venax.com.br)

**WWW.VENAX.COM.BR**